



# COURS PI

☆ *L'école sur-mesure* ☆

de la Maternelle au Bac, Établissement d'enseignement  
privé à distance, déclaré auprès du Rectorat de Paris

**Classe de CE1 - 1<sup>er</sup> trimestre**

## Culture et Ouverture au Monde



- ✔ **Guide de méthodologie**  
pour appréhender notre pédagogie
- ✔ **Leçons détaillées**  
pour apprendre les notions en jeu
- ✔ **Exemples et illustrations**  
pour comprendre par soi-même
- ✔ **Prolongement numérique**  
pour être acteur et aller + loin
- ✔ **Exercices d'application**  
pour s'entraîner encore et encore
- ✔ **Corrigés des exercices**  
pour vérifier ses acquis

[www.cours-pi.com](http://www.cours-pi.com)

Paris & Montpellier





# GUIDE MÉTHODOLOGIQUE

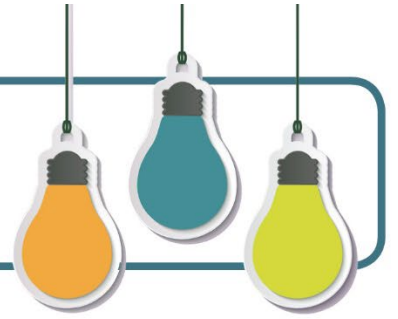

## LE MOT DES AUTEURS



Sylvie ANDRE-POIRRIER  
Institutrice



Nadine ISNARD  
Professeur des Ecoles  
Traductrice E.S.I.T. Paris

### Bienvenue en CE1 !

Avec ce Cours, tu vas approfondir les notions qui figuraient dans le Cours de CP et étudier la suite du programme du Cycle 2. C'est tout notre environnement que tu vas découvrir et comprendre ; nous espérons que cela te passionnera.

*Nous te souhaitons une belle année d'ouverture au monde !*

## ORIENTATION PÉDAGOGIQUE

Ce cours, comme tous les autres que nous proposons de la Petite Section de Maternelle à la Terminale n'a été **imaginé** que **pour tendre vers un seul et unique objectif** : il doit permettre un apprentissage à distance, par correspondance.

Ainsi, toute sa construction est orientée vers cette **unique destination** : **il s'adresse à un élève, seul face aux notions en jeu**. Il doit donc **apporter et expliquer les notions, mais aussi permettre de s'évader, de s'entraîner et de se tester**.

En d'autres termes, il est construit dans l'optique de combler l'absence physique d'un professeur. Sa structure interne permet un avancement linéaire et simplifié : **laissez-vous guider !**



Ce guide de méthodologie vise à expliciter la construction du présent cours. Ne mésestimez pas son importance.

Au-delà des conseils d'ordre général que vous retrouverez dans les prochaines pages, il apporte un éclairage particulier sur les notions en jeu ce trimestre... et peut donc être très utile, aussi, pour ceux ayant grandi à nos côtés.

Nous vous en recommandons une lecture attentive. Pour partir du bon pied.

# CONTENU ET AGENCEMENT

Le présent ouvrage trouve en son sein plusieurs entités qui s'entremêlent et découlent l'une de l'autre. Ainsi, on distinguera :

## Le guide de méthodologie, pour appréhender notre pédagogie



La lecture complète et attentive du présent guide de méthodologie permet de **comprendre le cadre de travail proposé**. Un retour à son contenu en cours d'année et plus encore dans les premières semaines apparaît souhaitable, pour **mettre toutes les chances de réussite de son côté** !

## Les leçons détaillées, pour apprendre les notions en jeu



Ces dernières doivent être **lues attentivement**, et bien entendu **comprises**. Elles sont **le cœur des apprentissages** et il est **absolument inutile et contreproductif d'avancer si elles ne sont pas totalement assimilées**. Vous les distinguerez par leur **encadrement** toujours identique.

## Les exemples et illustrations, pour comprendre par soi-même



Les exemples sont nombreux et **permettent de se représenter concrètement la règle tout juste expliquée**. Il ne faudra pas hésiter à les analyser en détails, ceux-ci permettant souvent une bonne compréhension de la notion.

## Les prolongements numériques, pour être acteur et aller plus loin



Nous vous proposons 2 types de prolongements :

- 1) **pour s'entraîner** : parce qu'apprendre à écrire demande de l'entraînement, **nous avons créé des cahiers d'écriture**. Une assurance de proposer à l'enfant des supports conformes et de qualité !

Nos cahiers ont été voulus **évolutifs** : orienterez vers le **cahier d'écriture** niveau **débutant**, puis progresserez vers les niveaux **intermédiaire** et **expert**.

- 2) **pour apprendre autrement** : vos « entractes » vous proposeront le **recours à des ressources numériques complémentaires** (vidéos, podcasts, textes, jeux, tutos, quiz...); une diversification des supports qui permettra un éclairage nouveau et plus riche pour l'élève.

Pour tendre vers cet objectif, nous avons **innové** et **créé** des « **rubriques** ».

Nous vous proposons de découvrir leur **utilité** et leur **valeur ajoutée** en page suivante.



**Important !**

Pour retrouver tous vos prolongements numériques, une seule adresse :

[www.cours-pi.com/ressources](http://www.cours-pi.com/ressources)

N'hésitez pas à contacter votre Bureau de la Scolarité pour toute aide qui s'avérerait nécessaire.

En effet, au-delà de **vous proposer le fil que vous suivrez pour construire vos apprentissages**, nous jugeons **indispensable de vous y associer, de vous permettre de devenir acteur de votre Cours**. C'est pourquoi ce Cours est émaillé de séquences que vous aurez plaisir à retrouver – dans ce Cours comme dans ceux de vos prochains niveaux d'étude.

Elles sont autant :

- ✓ d'**incitations à la recherche**
- ✓ de propositions de **lectures complémentaires** en lien avec le thème étudié
- ✓ d'**ouvertures à d'autres supports** – vidéo, audio... - car de la diversité naît la curiosité... et disparaît l'ennui
- ✓ d'**éclairages sur la notion étudiée**. Parce que dit autrement, par un autre moyen (animation, bande-dessinée, podcast...), parfois on comprend encore mieux
- ✓ d'**idées de sorties** pour mettre en pratique, pour constater par soi-même, en « vrai »
- ✓ de solutions permettant la **transdisciplinarité**, ou à plusieurs disciplines de se croiser pour que l'enfant  **fasse des ponts**.

Pour **mieux imaginer**.

Pour **rendre concret**.

Pour vous aider à le **construire dans d'autres domaines**, comme celui de son développement artistique.

A ce titre et à titre d'exemple, la rubrique « *évasion artistique* » ci-dessous permet de prendre appui sur la thématique de la leçon et participe à développer des compétences imposées par les programmes officiels de l'Education nationale (« *expérimenter, produire, créer* » ; « *représentation du monde* » ; travail multi-support).



## La rubrique : *évasion artistique*



Et si nous réalisons une tortue en « vitrail en papier » ?

**Entracte**

Commence par te rendre sur ta plateforme numérique - @ [www.cours-pi.com/ressources](http://www.cours-pi.com/ressources) - et regarde le dessin de la tortue vue du dessus. Nous allons appliquer la technique du vitrail à la **partie représentant sa carapace**. Regarde ensuite la vidéo de cette technique appliquée à un œuf. Ce sera notre carapace. Il ne te restera plus qu'à dessiner les pattes et la tête. Tu as aimé l'activité ? Regarde l'autre vidéo proposée (tuto) pour la recommencer autrement.

### **Mais comment aborder ces « entractes » ?**

- 1 **Au fil de leur rencontre**, au moment proposé, parce que ça s'y prête, que l'enfant est réceptif à l'idée ou parce que vous sentez le besoin de « passer à autre chose ».
- 2 Parce que votre enfant focalise aujourd'hui particulièrement son attention sur le fond de la leçon, vous choisissez de **conserver cette dynamique et mettez de côté l'entracte proposé**. Faites ainsi. C'est le rythme de **votre** enfant qui doit primer.

N'oubliez jamais :

- ✓ Ces ressources sont des **compléments**. Sans elles, le présent Cours est suffisant et reflète déjà le contenu des programmes.
- ✓ Un enfant de Primaire a un **temps de concentration réduit** et **le passage d'une « activité » à une autre est un élément essentiel pour des apprentissages durables**.
- ✓ Ces ressources sont positionnées à des moments d'apprentissages que nous savons être des transitions : elles ne coupent jamais une activité.

Mais en revanche elles s'y rapportent.

Pour autant, l'idée vous plaît mais le « timing » moins ? Créez-vous un carnet dans lequel vous compilerez les propositions que vous mettez de côté.

Pour un jour de pluie...

Pour un jour où l'attention de votre enfant est moindre...

Parce que ces « entractes » c'est apprendre... sans en avoir l'air !

## Des exercices d'application, pour s'entraîner encore et encore

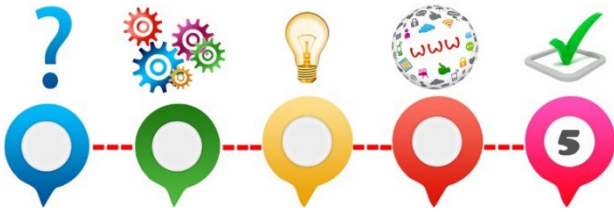

Parce que « penser qu'on a tout compris » est une chose... et parce que se confronter à la réalisation d'exercices et se le prouver en est une autre, vous en trouverez de nombreux dans cet ouvrage. Ils doivent être **faits**, voire **refaits**.

Nous jugeons le volume suffisant pour permettre à l'enfant de s'approprier chacune des notions. Toutefois, nous savons certains parents soucieux de vouloir encore approfondir une connaissance en disposant de davantage d'exercices d'application.

Nous comprenons cette attente, mais souhaitons toutefois vous alerter sur le pendant à cette tentation parentale. Celle-ci, souvent constatée, est compréhensible, part d'une réflexion positive et a toujours pour objectif de vouloir le meilleur pour son enfant. Mais attention, la frontière est ténue entre cette volonté et la surcharge de travail.

Cependant, nous avons choisi de mettre des exercices complémentaires à la disposition de ceux qui souhaiteraient travailler davantage une notion, assurant ainsi le recours à des contenus de qualité. La pastille ci-contre vous signalera leur présence, à l'adresse suivante : [www.cours-pi.com/ressources](http://www.cours-pi.com/ressources)



**N.B. :** le dessin suivant vous annonce que le texte ou l'exercice en présence est enregistré. Une seule adresse pour l'écouter : [www.cours-pi.com/ressources](http://www.cours-pi.com/ressources)



## Des fiches méthode, pour savoir « comment le faire »



Parce que l'accumulation des savoirs est une chose et que savoir les utiliser en est une autre, nous avons pensé et mis à votre disposition des fiches méthode permettant de **s'approprier la technique**,

le cadre dans lequel l'enfant fera évoluer ses connaissances, en concordance avec le type d'exercice proposé. Elles vous seront annoncées via la signalétique suivante :



## Des corrigés d'exercices, pour vérifier ses acquis



Les exercices précités disposent de corrigés-types disponibles et regroupés en fin de fascicule.

Pour une meilleure manipulation, vous les repérez à leur impression sur **papier de couleur**.

**Ne négligez pas le temps passé à corriger les exercices faits.** L'analyse d'une bonne réponse (via l'explication par l'enfant de la règle utilisée) est une solution pédagogique fort utile pour faire le lien entre le « j'ai compris la règle » et le « je sais la mettre en pratique ».

Dans le cas d'une erreur, l'étude du corrigé est encore plus importante. **Le constat de l'erreur, son analyse et sa compréhension sont des signes de progression.**

Un élève qui retrouve ses erreurs, les comprend et les corrige est un élève faisant preuve d'un grand recul et un élève qui progresse : si l'on savait déjà tout, nul besoin d'apprendre.

## Des devoirs, pour être encouragé par son professeur



Un grand nombre de devoirs émaille tous nos ouvrages de Cours. C'est à dessein.

**Placés à des endroits clés des apprentissages, ils permettent la vérification de la bonne assimilation des enseignements, qui plus est par quelqu'un dont c'est le métier.**

Aux *Cours Pi*, nous avons choisi de vous faire accompagner par un **même et unique professeur** tout au long de votre année d'étude. Pour un meilleur suivi personnalisé, et pour faciliter les échanges et créer du lien. Référez-vous au fascicule de présentation reçu avec les devoirs pour l'identifier et découvrir son parcours.

Avant que votre enfant ne fasse un devoir, assurez-vous qu'il ait **bien compris les consignes**. Au besoin, refaites un exemple avec lui. Puis laissez-le faire seul ses exercices.

**Si vous repérez des difficultés lors de sa réalisation**, n'hésitez pas à le mettre de côté et à revenir sur les leçons posant problème. Le devoir n'est pas un examen, il a pour objectif de s'assurer que, même quelques jours ou semaines après son étude, une notion est toujours comprise.

**Si vous repérez des erreurs**, n'hésitez pas à interroger l'enfant sur ce qu'il produit, encouragez-le à se relire et à les débusquer. Encore une fois, la recherche et la correction par lui-même d'une erreur est signe de compréhension.

**Si un devoir vous semble long** et afin de ne pas décourager votre enfant, vous pouvez répartir sa rédaction sur plusieurs jours. **Aux Cours Pi, chaque enfant travaille à son rythme, parce que chaque enfant est différent et que ce mode d'enseignement permet le « sur-mesure ».**

Nous vous engageons à respecter le moment indiqué pour faire les devoirs. Vous les identifierez par le bandeau suivant :

*Tu peux maintenant faire et envoyer le devoir n°1*

Il est **important que votre enfant puisse tenir compte des remarques, appréciations et conseils du professeur-correcteur**. Pour cela, il est **très important d'envoyer les devoirs au fur et à mesure** et non groupés. **C'est ainsi qu'il progressera !**

**Donc, dès qu'un devoir est rédigé**, envoyez-le aux *Cours Pi* par le biais que vous avez choisi :

1) Par **soumission en ligne** via votre espace personnel sur PoulPi pour un envoi gratuit, sécurisé et plus rapide

2) Par **voie postale** à *Cours Pi*, 9 rue Rebuffy, 34 000 Montpellier

Vous prendrez alors soin de joindre une **grande enveloppe libellée à vos nom et adresse**, et **affranchie au tarif en vigueur** pour qu'il vous soit retourné par votre professeur

**N.B. :** quel que soit le mode d'envoi choisi, vous veillerez à **toujours joindre l'énoncé du devoir** ; plusieurs énoncés étant disponibles pour le même devoir.

**N.B. :** si vous avez opté pour un envoi par voie postale et que vous avez à disposition un scanner, nous vous engageons à conserver une copie numérique du devoir envoyé. Les pertes de courrier par la Poste française sont très rares, mais sont toujours source de grand mécontentement pour l'élève voulant constater le résultat des fruits de son travail.

Lorsqu'il recevra son devoir corrigé, regardez-le avec lui pour **l'aider à comprendre ses erreurs**, les annotations du professeur-correcteur et au besoin lui refaire exécuter les exercices non compris. Chaque devoir corrigé vous sera retourné avec un **corrigé-type**. N'hésitez pas à vous référer également à lui.

# SOUTIEN ET DISPONIBILITÉ



## **Votre Responsable Pédagogique**

Notre Etablissement a fait le choix d'asseoir son développement sur une Direction pédagogique à même d'être, pour vous, un **repère permanent** (lundi au vendredi) et **capable de vous orienter et de répondre** à vos questionnements pédagogiques et de trouver des solutions sur-mesure.

Spécialistes de l'enseignement des matières scientifiques ou littéraires, ils sont là pour vous. **Référez-vous au « Carnet de Route » pour retrouver toutes ses attributions et découvrir comment il peut vous aider, au quotidien.**

## **Votre Professeur**

N'hésitez pas à solliciter votre professeur pour toute incompréhension, notamment lors d'un besoin d'éclaircissement sur les corrections qu'il a effectuées.

Nos professeurs-correcteurs étant enseignants de métier et spécialistes de leur discipline, ils sont pour vous un 2<sup>ème</sup> point d'entrée pédagogique.



## **POULPI**

### **Votre portail numérique**

Pour se réunir, s'entraider, s'informer, administrer comptes et cursus, envoyer gratuitement & recevoir les devoirs. Et tellement plus encore !

Par exemple, pour votre aide du quotidien :

- **La salle des profs** : l'équipe pédagogique est à votre écoute, afin de répondre à vos interrogations, à vos questionnements et afin de vous conforter dans vos choix et orientations.

- **Le café** : allez faire un tour au café virtuel de PoulPi pour vous retrouver entre parents et partager votre expérience.
- **La salle d'étude**, espace consacré à la coopération entre élèves, sous l'œil bienveillant des encadrants pédagogiques de l'Etablissement.
- **La salle d'expo**, lieu de valorisation où les élèves partageront leurs réalisations, leurs exposés et leurs créations.

## **Votre Bureau de la Scolarité**

Les membres du Bureau de la Scolarité sont à votre écoute pour toute question d'ordre administratif.

Retrouvez les contacts – mail et ligne téléphonique directe – dans le « Carnet de Route ».

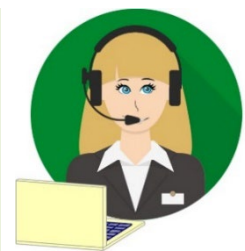

# CONSEILS À L'ÉLÈVE

L'apprentissage de ce cours demande de votre part une certaine disponibilité. Plus l'enfant va s'intéresser à l'histoire, à la géographie, aux sciences, aux technologies et à l'enseignement moral et civique, plus il va vous poser de questions. Il voudra certainement en savoir plus. Orientez-le dans ses recherches. Au besoin, emmenez-le à la bibliothèque. N'hésitez pas à lui faire découvrir des musées, des expositions...

- **En histoire**, expliquez-lui comment vous viviez ainsi que ses grands-parents il y a quelques années ; montrez-lui les progrès techniques, sociaux... ; indiquez-lui les liens de parenté existant entre les personnes de sa famille (grands-parents, oncles, tantes, cousins...)

- **En géographie**, tout peut être prétexte à la découverte des différents milieux naturels (mer, montagne, ville...). Aidez-le à se repérer sur une carte, un plan.
- **En enseignement moral et civique**, apprenez-lui le respect : de l'autre, de l'environnement, des lois...
- **En activités scientifiques et technologiques**, faites avec lui toutes les expériences et montages scientifiques proposés. C'est en manipulant qu'il comprendra et retiendra ses leçons. Laissez-le émettre des hypothèses, raisonner et construire des conclusions.

## 6 PISTES POUR RENFORCER SA CONFIANCE EN LUI

**1**

### LAISSEZ-LE PRENDRE DES INITIATIVES

Pour grandir et s'épanouir, l'enfant a besoin d'expérimenter, de manipuler et de tester. C'est ainsi qu'il prend confiance dans ses gestes et qu'il comprend le monde... Convenez que pour qu'il apprenne à arroser les plantes, il faudra plusieurs fois passer l'éponge 😊.

**2**

### ENCOURAGEZ-LE À ALLER PLUS LOIN

Il ne faut rien forcer, mais inciter l'enfant à sortir de sa zone de confort est positif ! Quand vous sentez qu'il en est capable, encouragez-le à faire « tout seul ». En sentant que vous lui faites confiance il se sentira plus fort !

**3**

### VALORISEZ SES ERREURS

Pour se hisser sur ses jambes et marcher, un bébé a besoin de s'y reprendre à plusieurs fois. Se tromper, échouer, fait partie intégrante de l'apprentissage. Rappelez-lui que c'est en essayant qu'on y arrive, et ne transformez pas l'envie de réussite en pression.

**4**

### FÉLICITEZ-LE

L'enfant a besoin de la reconnaissance des adultes, et principalement de ses parents. Soulignez ses réussites et le travail accompli pour y arriver. Cela viendra renforcer sa compréhension du chemin parcouru pour apprendre et lui apportera de l'estime de lui.

**5**

### FAITES-LUI DÉCOUVRIR SES QUALITÉS

Tout le monde a des qualités ! Formulez-lui à voix haute quelles sont les siennes quand vous les voyez : solidaire, courageux, créatif, drôle, débrouillard, généreux... Autant de qualités bonnes à entendre plutôt que de lui répéter sans cesse ses petits défauts.

**6**

### FAVORISEZ LA DÉCOUVERTE

Aménagez des temps de découvertes. Le cerveau a besoin de s'aérer et d'être nourri d'activités parallèles : pratiques artistique ou sportive, spectacles, visites, expositions... Autant d'activités qui viendront enrichir l'enfant de nouvelles idées et apprendre sans en avoir l'air.





# S'ORGANISER AU QUOTIDIEN

A ce stade, les bases sont maintenant bien posées !

Vous êtes prêt à appréhender la première leçon et à prendre plaisir dans l'accompagnement de votre enfant, sur la route des découvertes et du savoir.

Enfin, presque...

Chers parents, encore **deux conseils d'ordre méthodologique** :

Premièrement, une autre clé de la réussite réside dans l'organisation que vous allez mettre en place : l'enfant doit en effet sentir que le chemin qui lui est proposé est clair et défini.

→ Définissez un calendrier des apprentissages

Deuxièmement, les « temps morts » pour faute de préparation doivent être au maximum gommés.

→ Anticipez la leçon ou activité du jour

## 1 Définissons un calendrier des apprentissages !

Nous croyons à l'intérêt supérieur de l'instruction sur-mesure et avons donc choisi de tout mettre en œuvre pour tendre vers cet objectif ambitieux.

C'est pourquoi, nous nous refusons à vous présenter un cadre rigide pour les apprentissages de votre enfant :

- ✓ **Pas de contrainte de temps pour arriver au bout de l'année** : 6 mois, 10 mois ou 14 mois, l'important est de coller au rythme d'apprentissage de l'enfant. Pour apprendre durablement.
- ✓ **Pas de date imposée de remise des devoirs** : notre Etablissement s'adapte à vous et ne tient pas compte des vacances scolaires officielles. L'élève soumettra donc son devoir à la correction lorsqu'il l'aura fait, après avoir pris le temps d'étudier les notions qui l'y ont amené.
- ✓ **Pas d'emploi du temps ou de charge de travail imposé** : chaque élève est unique, chaque cas de figure l'est aussi. Il nous semble donc profondément contreproductif de vous imposer un cadre de travail, au jour le jour. Les difficultés scolaires, les petites ou grosses maladies, les contraintes familiales, les troubles de l'apprentissage (...) : autant d'éléments qui doivent être pris en compte pour que l'enfant réussisse sur le long terme.

Néanmoins, nous savons que beaucoup d'entre vous ressentent le besoin d'un cadre.

Mais, vous proposer un emploi du temps standard va à l'encontre de ce qui nous semble pertinent pour un enfant. Vous ne trouverez donc pas ici un calendrier fixe et rigide.

Nous préférons vous proposer une aide en deux temps :



Vous présenter une méthodologie pour vous aider à **constituer votre calendrier**, en fonction de vos besoins, de vos contraintes et des capacités de votre enfant.

Et pour ceux ressentant le besoin d'un accompagnement :



Vous proposer un **accompagnement personnalisé** pour définir, avec vous, un **calendrier sur-mesure**.



Nous allons donc **détailler** ci-après **comment construire un emploi du temps qui respecte tout le reste de votre quotidien et qui permet une instruction épanouissante pour l'enfant**.

Bien entendu, autre avantage, cet emploi du temps est évolutif : l'appétit d'apprentissage formel de l'élève grandit ; la grand-tante de Patagonie vient à l'improviste passer une semaine ; la bronchite de l'enfant est persistante ; une super exposition temporaire vient d'ouvrir ses portes à 2h de route de la maison... Autant de raisons de **réajuster l'emploi du temps, sans crainte, sans pression et sans que cela soit dommageable pour les apprentissages de l'enfant**.

**Base de l'exemple :** nous allons fabriquer, pas à pas, l'emploi du temps de l'élève « Alix ».

**1) Partir de nos certitudes (en jaune dans le tableau) :**

- Alix se lève généralement, naturellement et sans réveil, vers 8h du matin.
- Alix a besoin d'une demi-heure pour prendre son petit déjeuner et s'habiller.
- Le déjeuner est souvent pris entre midi et 13h, selon les activités de la journée.
- Alix goûte vers 16h.
- Alix se douche au moins un soir sur deux, avant le dîner.
- Le dîner est servi pour 20h.
- Après le dîner, les rituels du couchage s'enchaînent : brossage de dents, passage aux toilettes, histoire au lit, extinction des feux.

Les horaires du déjeuner et du goûter dépendant des autres activités, nous attendrons pour les positionner sur notre emploi du temps.

	Lundi	Mardi	Mercredi	Jeudi	Vendredi	Samedi	Dimanche
08:00	Petit-déjeuner ; habillage	Petit-déjeuner ; habillage	Petit-déjeuner ; habillage	Petit-déjeuner ; habillage	Petit-déjeuner ; habillage	Petit-déjeuner ; habillage	Petit-déjeuner ; habillage
09:00							
10:00							
11:00							
12:00							
13:00							
14:00							
15:00							
16:00							
17:00							
18:00							
19:00							
20:00	Douche	Douche	Douche	Douche	Douche	Douche	Douche
	Dîner	Dîner	Dîner	Dîner	Dîner	Dîner	Dîner
21:00	Rituel du coucher	Rituel du coucher	Rituel du coucher	Rituel du coucher	Rituel du coucher	Rituel du coucher	Rituel du coucher

**2) Positionner les activités déjà connues et à heures fixes (en vert dans le tableau) :**

- Les parents d'Alix ont un impératif tous les jeudis après-midi ; Alix est donc chez sa grand-mère.
- Alix fait du judo, tous les mardis, de 17 à 18h.
- Alix participe à un cours de danse avec ses copines le mercredi de 13h à 15h.
- Alix fait un atelier d'arts plastiques, tous les samedis, de 15h à 17h.

	Lundi	Mardi	Mercredi	Jeudi	Vendredi	Samedi	Dimanche
08:00	Petit-déjeuner ; habillage	Petit-déjeuner ; habillage	Petit-déjeuner ; habillage	Petit-déjeuner ; habillage	Petit-déjeuner ; habillage	Petit-déjeuner ; habillage	Petit-déjeuner ; habillage
09:00							
10:00							
11:00							
12:00							
13:00			Danse				
14:00							
15:00							
16:00						Arts plastiques	
17:00		Judo					
18:00							
19:00							
20:00	Douche	Douche	Douche	Douche	Douche	Douche	Douche
	Dîner	Dîner	Dîner	Dîner	Dîner	Dîner	Dîner
21:00	Rituel du coucher	Rituel du coucher	Rituel du coucher	Rituel du coucher	Rituel du coucher	Rituel du coucher	Rituel du coucher

### 3) Positionner les temps libres connus et indispensables à l'enfant (en bleu dans le tableau) :

- Après son cours de danse du mercredi, Alix en profite généralement pour jouer avec ses copains et copines le reste de l'après-midi
- De même, les parents d'Alix ont remarqué la récurrence d'une fatigue après le judo du mardi. Ils décident qu'une plage de temps libre devra suivre cette activité

	Lundi	Mardi	Mercredi	Judi	Vendredi	Samedi	Dimanche
08:00	Petit-déjeuner ; habillement	Petit-déjeuner ; habillement	Petit-déjeuner ; habillement	Petit-déjeuner ; habillement	Petit-déjeuner ; habillement	Petit-déjeuner ; habillement	Petit-déjeuner ; habillement
09:00							
10:00							
11:00							
12:00							
13:00			Danse				
14:00							
15:00							
16:00				Alix est chez mamie		Arts plastiques	
17:00		Judo	Temps libre				
18:00		Temps libre					
19:00							
20:00	Douche	Douche	Douche	Douche	Douche	Douche	Douche
	Diner	Diner	Diner	Diner	Diner	Diner	Diner
21:00	Rituel du coucher	Rituel du coucher	Rituel du coucher	Rituel du coucher	Rituel du coucher	Rituel du coucher	Rituel du coucher

### 4) Réfléchir aux temps d'instruction formelle (en rouge dans le tableau) :

- Nous y voilà ! Vous l'avez compris, notre recommandation est de faire en fonction de votre enfant. Néanmoins, certaines tendances se dégagent, nous nous en inspirons pour ce qui suit (vous les retrouverez en prochaine page expliquées en détail).
- Les parents d'Alix souhaitent que des temps « d'école » soient positionnés, du lundi au vendredi, en matinée.
- Après discussion avec Alix, il a été convenu, d'un commun accord, que l'instruction débiterait à 9h. Ainsi, Alix aura un léger temps pour jouer durant le petit-déjeuner.
- Le temps scolaire se poursuivra jusqu'à 11h du matin. Peut-être un peu plus, pourquoi pas jusqu'au déjeuner si Alix s'épanouit dans l'activité proposée et souhaite la terminer.

	Lundi	Mardi	Mercredi	Judi	Vendredi	Samedi	Dimanche
08:00	Petit-déjeuner ; habillement	Petit-déjeuner ; habillement	Petit-déjeuner ; habillement	Petit-déjeuner ; habillement	Petit-déjeuner ; habillement	Petit-déjeuner ; habillement	Petit-déjeuner ; habillement
09:00							
10:00	Temps scolaire	Temps scolaire	Temps scolaire	Temps scolaire	Temps scolaire		
11:00							
12:00							
13:00			Danse				
14:00							
15:00							
16:00				Alix est chez mamie		Arts plastiques	
17:00		Judo	Temps libre				
18:00		Temps libre					
19:00							
20:00	Douche	Douche	Douche	Douche	Douche	Douche	Douche
	Diner	Diner	Diner	Diner	Diner	Diner	Diner
21:00	Rituel du coucher	Rituel du coucher	Rituel du coucher	Rituel du coucher	Rituel du coucher	Rituel du coucher	Rituel du coucher

## D'accord, mais comment on s'organise pour et dans chaque plage dédiée au temps scolaire ?

Pour les temps d'apprentissages formels (les apprentissages proposés dans ce cours), nous vous conseillons :

- De les **positionner en matinée**. En effet, lorsque l'on étudie les sciences cognitives et les rythmes des enfants, on comprend rapidement que **le matin l'enfant est plus enclin à la concentration**.
- De **supprimer tout usage des outils audiovisuels le matin avant de commencer** les cours afin de lui permettre d'être **pleinement concentré** pendant toute la durée de ses activités.
- De **mettre en place des rituels**, par exemple pour commencer la séance de travail et pour la conclure. En plus d'offrir des **repères** à l'enfant, ces rituels sont souvent **attendus** par lui et appréhendés avec **plaisir**. Les rituels doivent prendre une place importante et peuvent permettre à votre enfant d'**apprendre sans avoir le sentiment de travailler** vraiment. Ces activités reprendront **toutes les notions vues** en lecture, écriture, mathématiques (...), seront **ludiques**, et s'inscriront de préférence dans un cadre informel (d'où notre proposition de début et fin de séance, afin de marquer le basculement entre formel et informel).

En voici quelques exemples :

- Calendrier / date
- Français :
  - dictée de phrases et analyse des mots (retrouver le verbe / le nom...);
  - jeu des « devinettes de mots » (« comment écris-tu le mot « rituel ») : à l'oral ou à l'écrit sur une ardoise ; vous pouvez vous appuyer sur les « mots à savoir orthographe » ;
  - lecture : les 5 premières lignes d'un livre choisi par l'enfant... ce qui pourra être l'occasion pour le parent de lire la suite de l'histoire
- Mathématiques :
  - écriture des nombres en chiffres et lettres ;
  - dictées de nombres en chiffres et en lettres ;
  - calcul mental.
- De garder en mémoire que les enfants de Primaire sont toujours en train d'apprendre à se concentrer. Il vous faudra donc **alterner régulièrement les activités**, passer de l'une à l'autre quand vous sentez l'enfant décrocher. C'est d'ailleurs une des raisons pour lesquels les activités que vous retrouverez dans votre cours ne s'éternisent pas outre mesure.
- De **ne pas faire du respect de votre calendrier une règle immuable** : il peut arriver qu'une sortie ou certains contre-temps puissent vous empêcher de faire le travail imaginé, n'hésitez pas à remettre au lendemain les séances de travail prévues initialement. Il est effectivement important que l'enfant sente les contours d'un cadre à respecter, mais une trop grande rigidité est rarement synonyme de plaisir à faire les choses.  
Pour ceux souhaitant se rassurer et voulant s'imposer une durée précise pour arriver au bout du présent cours, un moyen simple reste de diviser le nombre de jours de travail annuels par le nombre de pages (« *trente-six semaines, cinq jours par semaine = 180 ; nombre que je divise par XX pages* »).  
**Vous l'avez néanmoins compris, ce n'est pas là une orientation que nous préconisons, préférant réfléchir par rapport à l'enfant, à chaque enfant individuellement.**
- De conserver certaines des activités de ce cours pour les après-midis, par exemple les activités proposées à travers vos rubriques.

### 5) Ce qui reste en blanc dans l'emploi du temps : du temps pour apprendre autrement et s'épanouir pleinement

- Apprentissage informel (tout ce que l'enfant se verra proposer grâce au temps dégagé) : musée, spectacle, lectures, visites, balade dans la nature, jeux...
- S'adonner aux arts et aux sports, librement.
- ...

Pour plus de conseils, reportez-vous à votre Carnet de Route et n'hésitez pas à appeler votre Responsable Pédagogique pour qu'il vous oriente, au besoin.

## Bravo, nous venons de mettre en place un calendrier calqué sur vous et sur votre enfant !



En passant à la phase concrète de réalisation du vôtre, il se peut que vous ressentiez le besoin d'une « validation » ou d'un avis externe. Votre Responsable pédagogique est là pour ça : contactez-le.

Il se peut aussi que, bien qu'ayant lu ce pas à pas méthodologique, vous ressentiez le besoin d'un accompagnement pour mettre en place le quotidien de votre enfant. Votre Responsable pédagogique est toujours là pour ça : contactez-le. Vous travaillerez, ensemble, à définir la programmation hebdomadaire de votre enfant. Concrètement.

*Utilisez les contacts que vous retrouverez dans le « Carnet de Route », et n'hésitez pas à le contacter.*

## 2 Anticipons la leçon ou l'activité du jour

L'enfant de Primaire a généralement du mal à attendre, est souvent « pressé de commencer ». Il a besoin de sentir que l'adulte sait où il va et prendra alors plaisir à l'y accompagner : une bonne préparation évite les possibles démotivations.

C'est pourquoi, pour faciliter votre apprentissage au quotidien, nous avons imaginé les « séquences pas à pas » !

**Remarque liminaire :** à ce stade, après seulement quelques pages d'informations, vous commencez certainement à appréhender le fonctionnement choisi pour permettre à votre enfant de progresser dans ses apprentissages. Nous avons conscience que beaucoup d'informations et de concepts sont peut-être nouveaux pour vous et que de nombreuses zones d'ombre persistent.

**Pas d'inquiétude, cela est tout à fait normal.**

La lecture de ce guide de méthodologie a dû en dissiper de nombreuses, du moins quant à la « théorie ». Mais comme rien ne vaut la pratique et afin de vous accompagner au mieux, nous avons choisi de vous présenter ci-après des **séances** dites « **pas à pas** ». Les auteures vous y détaillent leur manière de procéder, comment elles feraient avec un élève de « leur classe », qu'elles auraient en face d'elles. L'approche qui est la leur ne sera pas forcément la vôtre, ne sera pas forcément meilleure ou plus adaptée que la vôtre. Toutefois, elle vous donnera un point de repère concret sur les différents points de passage présents dans une même leçon.

Avançons, néanmoins, que notre Cours est ainsi construit que **le simple fait d'en suivre l'ordre chronologique doit permettre un avancement serein.**

Dit autrement, il a été **conçu pour que vous n'ayez qu'à vous laisser guider, page après page.**

Toutefois, parce que certains enfants peuvent rencontrer des difficultés pour assimiler une notion et qu'il nous est déjà arrivé, à nous parents, de ne pas réussir à transmettre une idée ou un concept, nous avons choisi de vous proposer ci-après quelques techniques ou astuces pour appréhender différemment et contourner le blocage.

## Contexte



Pour ce Cours, **aucun apport extérieur spécifique n'est nécessaire**, seul le présent fascicule est indispensable : **il s'autosuffit.**

Installez-vous dans un **endroit calme** et assurez-vous de ne pas être dérangés durant la séance.

Privilégiez pour les temps d'apprentissage, les moments où votre enfant est **le plus réceptif**. Par expérience, les **matinées** sont propices à un **bon niveau de concentration.**

Munissez-vous du **matériel nécessaire** (cahiers, trousse contenant : règle graduée, stylo, crayon à papier, gomme ainsi que quelques crayons de couleur).



## Orientation pédagogique

Comme vous le constaterez, l'approche retenue pour ce cours est très différente de celle que vous rencontrerez dans les autres domaines d'étude – Français et Mathématiques.

**Nous avons choisi de placer l'enfant au centre de ses apprentissages pour qu'il soit pleinement acteur de la construction de ses savoirs.**

Ainsi, **l'intérêt** qu'il dégagera des notions étudiées lui permettra de **mieux comprendre**, de **mieux retenir** et d'**apprendre avec plaisir**, ingrédient indispensable selon nous.

Pour cela, nous avons décidé d'aiguiser sa curiosité en lui proposant des éléments, des documents, des pistes qu'il devra explorer.

La partie « cours » du présent fascicule ne contient donc que très rarement les grands encadrés auxquels vous êtes habitués et qui présentent les notions en jeu, à comprendre et à retenir.

Et plus nous avancerons dans l'année, dans les années, plus ce sera vrai.

En revanche, vous les retrouverez souvent dans la partie « corrigés d'exercices » en fin de fascicule, sur **papier de couleur**.

Le cheminement que nous préconisons sera donc celui-là :

- 1) **Introduire la notion** qui sera étudiée, en vous appuyant sur le début de la séance proposée et en tentant d'illustrer cette dernière avec le vécu et les connaissances de l'enfant.
- 2) **L'accompagner** dans son cheminement intellectuel grâce aux exercices, ateliers ou activités que nous avons sélectionnés.
- 3) Vous **appuyer sur** les **corrigés** des exercices **pour l'encourager**, mais également pour lui **apporter** des **éléments complémentaires**.
- 4) **Utiliser** les **rubriques** et **prolongements numériques** pour **susciter** la **curiosité** de l'enfant et lui **donner envie « d'aller plus loin », d'en savoir plus**. N'oubliez jamais qu'un enfant a soif de comprendre : le stimuler sera donc votre objectif.
- 5) **Rendre concrètes** les notions étudiées en les liant à du tangible, **en les reliant à de l'existant** :
  - ✓ Une leçon abordant les planètes et le système solaire ? Belle occasion pour visiter le Palais de la Découverte à Paris. En s'y rendant, ou en parcourant leur très complet site internet.
  - ✓ La préhistoire est au programme ? Les musées dédiés sont nombreux. Et la visite de grottes (même reconstituées) un émerveillement assuré pour l'enfant.
  - ✓ Une description des institutions françaises ? Profitez des journées du patrimoine !
  - ✓ ...

De cette énumération peut se dégager un **conseil**, pour vous, parents : en début d'année, **rapprochez-vous des offices du tourisme** de votre zone d'habitation et **autres lieux culturels**. **Informez-vous** et **abonnez-vous** à leurs bulletins d'informations (ou *newsletters*). **Anticipez** ensuite **les ponts** que vous proposerez à votre enfant, au fil de l'année, **en reliant le résultat de vos recherches aux notions étudiées**.

*Nous allons maintenant vous présenter deux activités au long cours qui permettront à votre enfant de faciliter la mémorisation, de visualiser sa progression et de pouvoir, fièrement, la partager.*



# Histoire : la frise murale évolutive

**L'idée :** créer une grande frise à positionner sur un mur de chambre, par exemple, et qui sera complétée au fil de la progression en Histoire, année après année.

**Le matériel :**

- ✓ du carton
- ✓ de la colle
- ✓ du papier
- ✓ des punaises

**La réalisation :** commencer par **dessiner les trois parties** qui constitueront la frise. **Adapter les dimensions** à l'espace disponible.

Voici un exemple des 3 parties (le début, le milieu et la fin de la flèche) :

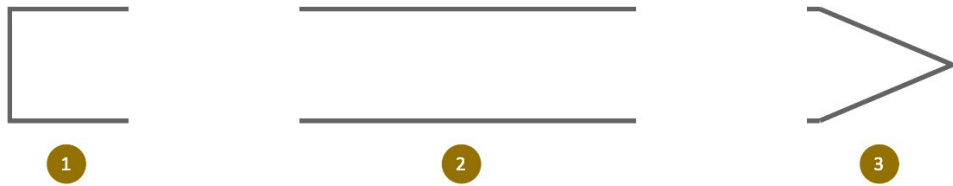

Nous conseillons ensuite de **coller les morceaux de frise sur un support en carton**. Ainsi, la frise gagnera en robustesse. Prenez soin d'associer **un morceau de carton à chaque bout de frise**.

**Le résultat :** il est évolutif puisque la **frise**, dans sa conception, est **évolutive**. En effet, à **chaque « période » abordée**, il vous suffira d'**ajouter un autre segment au milieu (partie 2) pour l'agrandir et la compléter**.

Il sera également pertinent de **punaiser des images** et les **fiches de cours** qui auront été réalisées. Voici un exemple très simplifié :

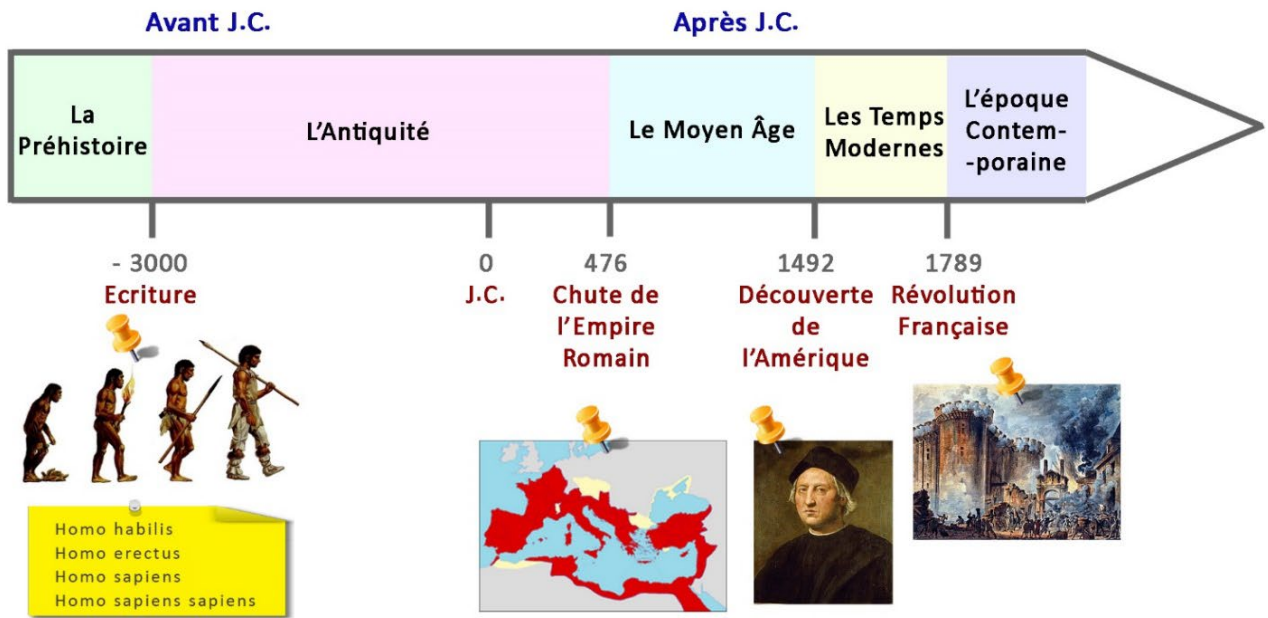

Résultat obtenu : une frise complète, regroupant toutes les informations nécessaires à un bon apprentissage sur la durée !



## Géographie : le planisphère géant

*L'idée :* créer une grande carte du monde (ou planisphère) à positionner sur un mur de chambre, par exemple, et qui sera complétée au fil des avancées en Géographie.

*Le matériel :*

- ✓ du carton
- ✓ de la colle
- ✓ du papier
- ✓ des punaises

*La réalisation :*

commencer par **coller** la carte ou le planisphère choisi sur un **carton** suffisamment grand.

Voici un exemple de la carte que vous pourriez choisir :



*Le résultat :* il est là encore évolutif puisque la carte sera complétée des différentes notions qui seront abordées année après année. Vous y **punaiserez** des **images** et les **fiches de cours** que vous aurez réalisées. Voici, une nouvelle fois, un exemple très simplifié :







## En conclusion

Ne pas perdre de vue que le plus important est que votre enfant comprenne « pas à pas » chaque notion et cette compréhension passe aussi par une **communication entre vous et lui**. **Faites-le participer** en lui demandant s'il a compris, si c'est clair, voire même **d'inventer** ses propres exemples.

Nous proposons systématiquement des exemples pour illustrer la notion abordée mais n'hésitez pas à en proposer d'autres. **Les exemples sont autant d'illustrations permettant d'accroître et de fixer la compréhension de l'enfant.**

Si la notion est trop longue ou si vous percevez que votre enfant se déconcentre, ne forcez surtout pas. Il ne faut pas hésiter à fractionner une notion et à l'entrecouper d'exercices.

A ce sujet, **les différentes rubriques proposées au fil du fascicule constituent d'excellents entractes.**

L'apprentissage du français comporte beaucoup d'informations, il ne faut pas hésiter à inviter l'enfant à noter à la fin de chaque séance ce qu'il a retenu d'essentiel de sa séance.

Vous avez fait le choix d'enseigner vous-même à votre enfant et **vous allez donc avoir la possibilité de lui apprendre de nombreuses choses**, c'est un **privilège** mais aussi une **responsabilité** et nous sommes **sûrs que vous y parviendrez sans difficulté**. Nous allons **vous accompagner** tout au long de ce parcours en vous procurant un solide fil conducteur des différents apprentissages ainsi que de nombreux conseils pédagogiques.

Cependant, gardez à l'esprit qu'**un bon enseignant est aussi quelqu'un de bienveillant qui partage et communique avec son élève sans le juger. Il n'y a pas « une » bonne façon de transmettre, il y en a presque autant que d'enseignants et d'élèves alors n'ayez crainte, vous trouverez la vôtre.** Ainsi, pensez à communiquer l'un avec l'autre, à partager et à vous amuser au fil des différentes activités que nous allons vous proposer, c'est la meilleure façon d'apprendre et sans aucun doute l'une des plus efficaces.

*Bon courage et au travail !*

# Sommaire

## Culture et Ouverture au Monde CE1

Ce Cours reprend trois grands domaines de compétences des nouveaux programmes du cycle 2 – cycle des approfondissements fondamentaux – parus au **Bulletin officiel n°31 du 30 juillet 2020** :

- 1) Questionner le monde
- 2) Enseignement moral et civique
- 3) Enseignement artistique

✓ **Questionner le monde** : « dès l'école maternelle les élèves explorent et observent le monde qui les entoure ; au cycle 2, ils vont apprendre à le questionner de manière plus précise, par une première démarche scientifique et réfléchie. Les objectifs généraux de « Questionner le monde » sont donc : d'une part de permettre aux élèves de construire des connaissances nécessaires pour décrire et comprendre le monde qui les entoure et développer leur capacité à raisonner ; d'autre part de contribuer à leur formation de citoyens. Les apprentissages, repris et approfondis lors des cycles successifs, se poursuivront ensuite tout au long de la scolarité en faisant appel à des idées de plus en plus élaborées, abstraites et complexes ».

✓ **Enseignement moral et civique** : « (...) les axes principaux du programme d'enseignement moral et civique de l'école élémentaire au lycée se fondent sur les principes et les valeurs inscrits dans les grandes déclarations des Droits de l'homme, la Convention internationale des droits de l'enfant et dans la Constitution de la V<sup>ème</sup> République. (...) Loin de l'imposition de dogmes ou de modèles de comportements, l'enseignement moral et civique vise à l'acquisition d'une culture morale et civique et d'un esprit critique qui ont pour finalité le développement des dispositions permettant aux élèves de devenir progressivement conscients de leurs responsabilités dans leur vie personnelle et sociale ».

✓ **Enseignement artistique** : ce domaine veillera à développer les repères de l'élève « dans les domaines liés aux arts plastiques » tout autant que leur sensibilité « aux questions de l'art ». Il est le prolongement du Cours de CP dans l'objectif d'acquisition des compétences et sera traité plus en profondeur dans la dernière année du présent cycle.

### 1<sup>er</sup> trimestre

#### Histoire

- Le calendrier
- Le jour et la nuit

#### Devoir n°1

#### Géographie

- S'orienter
- Les quatre points cardinaux
- Comparer le dessin, le plan, la carte

#### Enseignement moral et civique

- Se présenter : la carte d'identité

#### Devoir n°2

#### Activités scientifiques et technologiques

- Les différentes parties du corps
- Fabrication d'un pantin articulé

#### Devoir n°3

#### Histoire

- La frise chronologique
- L'arbre généalogique

#### Devoir n°4

#### Géographie

- Lire le plan d'un quartier, d'une ville
- Lire la carte d'une région
- La légende d'une carte, d'un plan
- Lire une carte de France

#### Enseignement moral et civique

- Vivre ensemble

#### Devoir n°5

#### Activités scientifiques et technologiques

- Le thermomètre
- La lecture d'un thermomètre
- L'origine des aliments

#### Devoir n°6

## 2<sup>ème</sup> trimestre

### Histoire

- Fêtes et commémorations
- Repérer des événements
- Un siècle dure 100 ans

### Géographie

- Quel temps fait-il ?

#### Devoir n°7

### Géographie

- Caractériser les saisons
- Le climat de la France

### Enseignement moral et civique

- Respecter les règles de sécurité
- Le code de la route

#### Devoir n°8

### Activités scientifiques et technologiques

- Les plantes

#### Devoir n°9

## 3<sup>ème</sup> trimestre

### Remarque destinée aux parents

### Histoire

- L'évolution des métiers
- L'évolution des transports
- Les transports aujourd'hui

### Enseignement moral et civique

- Caractériser la République Française

#### Devoir n°13

### Géographie

- Les différents plans d'une photographie, d'un paysage
- Le paysage rural
- Le paysage urbain

#### Devoir n°14

### Activités scientifiques et technologiques

- L'œuf de poule
- La naissance d'un poussin
- Les différentes parties d'un ordinateur

#### Devoir n°15

### Histoire

- L'évolution de l'habitat
- L'évolution de l'alimentation

#### Devoir n°10

### Géographie

- Les côtes françaises
- Les montagnes françaises
- La vie en montagne

### Enseignement moral et civique

- Respecter l'environnement

#### Devoir n°11

### Activités scientifiques et technologiques

- L'air – Le vent
  - Fabriquons une manche à air
  - Fabriquons une girouette
  - La vitesse du vent
  - L'échelle de Beaufort
  - L'utilisation du vent
- Classement des animaux
  - Selon leur mode de déplacement
  - Selon leur alimentation
- La chaîne alimentaire

#### Devoir n°12

### Histoire

- L'évolution des transmissions de l'information
- L'évolution des loisirs

### Géographie

- Connaître quelques services publics

#### Devoir n°16

### Géographie

- Notre planète : la Terre
- Les zones de climat sur Terre

#### Devoir n°17

### Activités scientifiques et technologiques

- L'écriture d'un texte sur l'ordinateur
  - La barre d'outils
  - Le clavier de l'ordinateur
- De la fleur au fruit
  - L'histoire d'une fleur de cerisier
  - Les fruits sont tous différents

#### Devoir n°18







## Le calendrier

**Exercice 1 :** complète la ronde des jours de la semaine.

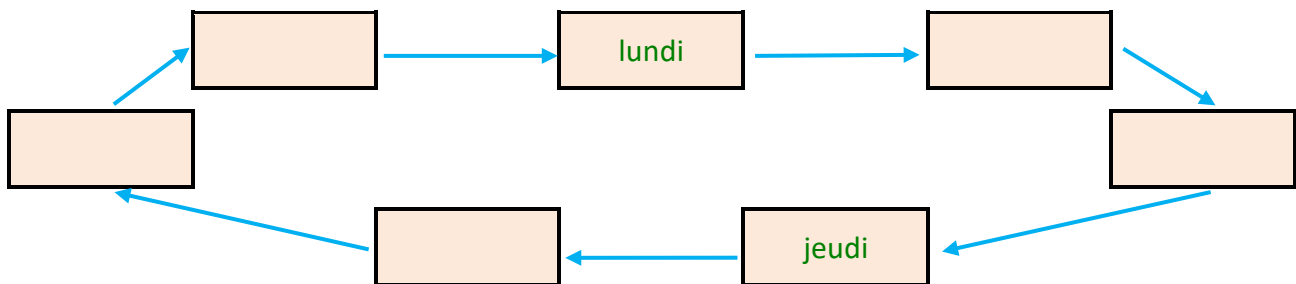

Une semaine compte ..... jours.

**Exercice 2 :** complète le tableau suivant.

hier	aujourd'hui	demain
	mercredi	
samedi		
		mardi
	jeudi	

**Exercice 3 :** complète la ronde des mois.

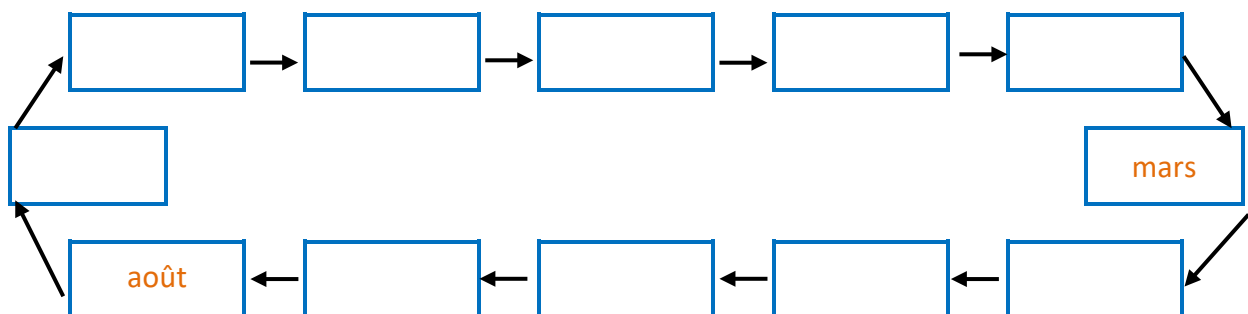

L'année compte ..... mois.

2011 Janvier		Février		Mars		Avril		Mai		Juin 2011	
1 S	NOUVEAU AN	1 M	Ella	1 M	Aubin	1 V	Hugues	1 D	FÊTE DU TRAVAIL	1 M	Justin ●
2 D	Epiphanie	2 M	Prés du Seigneur	2 M	Charles le Bon	2 S	Sandrine	2 L	Boris 18	2 J	ASCENSION
3 L	Geneviève 1	3 J	Blaise ●	3 J	Guénolé	3 D	Richard ●	3 M	Philippe-Jacques ●	3 V	Kevin
4 M	Odilon ●	4 V	Véronique	4 V	Casimir ●	4 L	Isidore 14	4 M	Sylvain	4 S	Clotilde
5 M	Edouard	5 S	Agathe	5 S	Olivia	5 M	Irene	5 J	Judith	5 D	Igor
6 J	Mélaine	6 D	Gaston	6 D	E. des Grands-Mères	6 M	Marcellin	6 V	Prudence	6 L	Norbert 23
7 V	Raymond	7 L	Eugénie 6	7 L	Félicité 10	7 J	J.-B. de la Salle	7 S	Gisèle	7 M	Gilbert
8 S	Lucien	8 M	Jacqueline	8 M	Mardi-Gras	8 V	Julie	8 D	VICTOIRE 1945	8 M	Medard
9 D	Alix	9 M	Apolline	9 M	Cendres	9 S	Gautier	9 L	Pacôme 19	9 J	Diane ☺
10 L	Guillaume 2	10 J	Arnaud	10 J	Vivien	10 D	Fulbert	10 M	Solange ☺	10 V	Landry
11 M	Paulin	11 V	N. D. de Lourdes ☺	11 V	Rosine	11 L	Stanislas ☺	11 M	Estelle	11 S	Barnabé
12 M	Tatiana ☺	12 S	Felix	12 S	Justine ☺	12 M	Julies 15	12 J	Achille	12 D	DE PENTECÔTE
13 J	Yvette	13 D	Béatrice	13 D	1 <sup>er</sup> Dim. de Carême	13 M	Ida	13 V	Rolande	13 L	DE PENTECÔTE
14 V	Nina	14 L	Valentin 7	14 L	Mathilde 11	14 J	Maxime	14 S	Matthias	14 M	Elise 24
15 S	Rémi	15 M	Claude	15 M	Louise	15 V	Paterne	15 D	Denise	15 M	Germaine ☺
16 D	Marcel	16 M	Julienne	16 M	Bénédictine	16 S	Benoît-Joseph	16 L	Honoré 20	16 J	J.-François Regis
17 L	Roseline 3	17 J	Patrick	17 J	Patrice	17 D	Rameaux	17 M	Pascal ○	17 V	Herve
18 M	Prisca	18 V	Bernadette ○	18 V	Cyrille	18 L	Parfait ○	18 M	Eric	18 S	Léonce
19 M	Marius ○	19 S	Gabin	19 S	Joseph ○	19 M	Emma 16	19 J	Yves	19 D	Trinite/F. des Peres
20 J	Sébastien	20 D	Aimée	20 D	PRINTEMPS	20 M	Odette	20 V	Bernardin	20 L	Silvère 25
21 V	Agnès	21 L	Pierre-Damien 8	21 L	Clémence 12	21 J	Anselme	21 S	Constantin	21 M	ÉTÉ
22 S	Vincent	22 M	Isabelle	22 M	Léa	22 V	Vendredi Saint	22 D	Emile	22 M	Alban
23 D	Barnard	23 M	Lazare	23 M	Victorien	23 S	Georges	23 L	Didier 21	23 J	Audrey ☺
24 L	François de Sales 4	24 J	Modeste ☺	24 J	Cath. de Suède	24 D	PAQUES	24 M	Donatien ☺	24 V	Jean-Baptiste
25 M	Conversion S. Paul	25 V	Roméo	25 V	Annonciation	25 L	DE PAQUES ☺	25 M	Sophie	25 S	Eléonore
26 M	Paule ☺	26 S	Nestor	26 S	Larissa ☺	26 M	Alida 17	26 J	Bérenger	26 D	E du St Sacrement
27 J	Angèle	27 D	Honorine	27 D	Habib	27 M	Zita	27 V	Augustin de C.	27 L	Fernand 26
28 V	Thomas d'Aquin	28 L	Romain 9	28 L	Gontran 13	28 J	Valérie	28 S	Germain	28 M	Irene
29 S	Gildas			29 M	Gwladys	29 V	Cath. de Sienne	29 D	Fête des Mères	29 M	Pierre-Paul
30 D	Martine			30 M	Amédée	30 S	Robert	30 L	Ferdinand 22	30 J	Martial
31 L	Marcelle 5			31 J	Mi-Carême			31 M	Visitation		

# 2011

2011 Juillet		Août		Septembre		Octobre		Novembre		Décembre 2011	
1 V	Thierry ●	1 L	Alphonse 31	1 J	Gilles	1 S	Thérèse de l'E.-J.	1 M	TOUSSAINT	1 J	Florence
2 S	Martinien	2 M	Julien Eymard	2 V	Ingrid	2 D	Léger	2 M	Trépassés ☺	2 V	Viviane ☺
3 D	Thomas	3 M	Lydie	3 S	Grégoire	3 L	Géraud 40	3 J	Hubert	3 S	Xavier
4 L	Florent 27	4 J	Jean-Marie Vianney	4 D	Rosalie ☺	4 M	Fr. d'Assise ☺	4 V	Charles	4 D	Barbara
5 M	Antoine	5 V	Abel	5 L	Raïssa 36	5 M	Fleur	5 S	Sylvie	5 L	Gérald 49
6 M	Mariette	6 S	Transfiguration ☺	6 M	Bertrand	6 J	Bruno	6 D	Léonard	6 M	Nicolas
7 J	Raoul	7 D	Gaétan	7 M	Reine	7 V	Serge	7 L	Carine 45	7 M	Ambroise
8 V	Thibaut ☺	8 L	Dominique 32	8 J	Nativité Notre-Dame	8 S	Pélagie	8 M	Geoffroy	8 J	Imm. Conception
9 S	Amandine	9 M	Amour	9 V	Alain	9 D	Denis	9 M	Théodore	9 V	Pierre-Fourier
10 D	Ulrich	10 M	Laurent	10 S	Inès	10 L	Ghislain 41	10 J	Léon ○	10 S	Romarc ☺
11 L	Benoît 28	11 J	Claire	11 D	Adelphé	11 M	Firmin	11 V	ARMISTICE 1918	11 D	Daniel
12 M	Olivier	12 V	Clarisse	12 L	Apollinaire ○	12 M	Wilfried ○	12 S	Christian	12 L	J.-F. de Chantal 50
13 M	Henri-Joël	13 S	Hippolyte ○	13 M	Aimé 37	13 J	Géraud	13 D	Brice	13 M	Lucie
14 J	FÊTE NATIONALE	14 D	Evrard	14 M	Croix Glorieuse	14 V	Juste	14 L	Sidoine 46	14 M	Odile
15 V	Donald ○	15 L	ASSOMPTION 33	15 J	Roland	15 S	Thérèse d'Avila	15 M	Albert	15 J	Ninon
16 S	N.-D. du Mt-Carmel	16 M	Armél	16 V	Edith	16 D	Edwige	16 M	Marguerite	16 V	Alice
17 D	Charlotte	17 M	Hyacinthe	17 S	Renaud	17 L	Baudouin 42	17 J	Elisabeth	17 S	Judicæel-Gael
18 L	Frédéric 29	18 J	Hélène	18 D	Nadège	18 M	Luc	18 V	Aude ☺	18 D	Gatien ☺
19 M	Arsène	19 V	Jean-Eudes	19 L	Emilie 38	19 M	René	19 S	Tanguy	19 L	Urbain 51
20 M	Marina	20 S	Bernard	20 M	Davy ☺	20 J	Adeline ☺	20 D	Christ Roi	20 M	Theophile
21 J	Victor	21 D	Christophe ☺	21 M	Matthieu	21 V	Céline	21 L	Prés. de Marie 47	21 M	Pierre-Canisius
22 V	Marie-Madeleine	22 L	Fabrice 34	22 J	Maurice	22 S	Elodie	22 M	Cécile	22 J	HIVER
23 S	Brigitte ☺	23 M	Rose de Lima	23 V	AUTOMNE	23 D	Jean de Capistran	23 M	Clément	23 V	Armand
24 D	Christine	24 M	Barthélemy	24 S	Thècle	24 L	Florentin 43	24 J	Flora	24 S	Adèle ●
25 L	Jacques 30	25 J	Louis	25 D	Hermann	25 M	Enguerran	25 V	Catherine ●	25 D	NOËL
26 M	Anne-Joachim	26 V	Natacha	26 L	Côme-Damien 39	26 M	Dimitri ●	26 S	Delphine	26 L	Etienne 52
27 M	Nathalie	27 S	Monique	27 M	Vincent de Paul ●	27 J	Emeline	27 D	Avent	27 M	Jean
28 J	Samson	28 D	Augustin	28 M	Venceslas	28 V	Simon-Jude	28 L	J. de la Marche 48	28 M	Innocents
29 V	Marthe	29 L	Sabine ●	29 J	Michel	29 S	Narcisse	29 M	Saturnin	29 V	David
30 S	Juliette ●	30 M	Fiacre 35	30 V	Jérôme	30 D	Bienvvenu	30 M	André	30 J	Sainte-Famille
31 D	Ignace de Loyola	31 M	Aristide			31 L	Quentin 44			31 S	Silvestre

**Exercice 4 :** regarde le calendrier de la page précédente, puis réponds aux questions suivantes.

1) De quelle année est ce calendrier ? .....

2) Combien y a-t-il de semaines entières ? .....

3) Entoure le 6 novembre.

- De quel jour s'agit-il ? .....
- Écris la date du jour précédent : .....
- Écris la date du jour suivant : .....

4) Complète le tableau suivant.

N°	Liste des mois de l'année	Nombre de jours
01	janvier	31
05		

N°	Liste des mois de l'année	Nombre de jours
	juillet	
09		

- Il y a **12 mois dans l'année**, de durée variable selon les mois :  
**28, 29, 30 ou 31 jours.**
- L'**année** dure donc **365 jours** (366 jours pour les années bissextiles).
- L'**année civile commence le 1<sup>er</sup> janvier** et se **termine le 31 décembre.**
- En général, l'**année scolaire commence début septembre** et se **termine fin juin.**



Voici un moyen simple de se souvenir de la durée des mois : **ferme tes mains en poings, commence par la main gauche.**

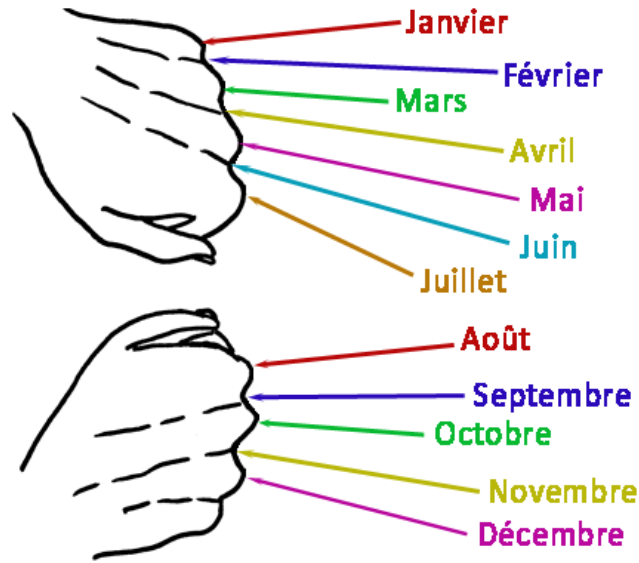

Chaque bosse correspond à un mois de 31 jours et chaque creux (sauf février : 28 ou 29 jours) correspond à un mois de 30 jours.

**Remarques :** le mois de février compte 29 jours lors des années bissextiles (tous les quatre ans).

Les mois de juillet et d'août ont, tous les deux, 31 jours.

Si tu regardes deux années qui se suivent, les mois de décembre et de janvier ont, eux aussi, 31 jours.

**Exercice 5 :** on exprime souvent les dates sous cette forme :

16 – 10 – 2003 ce qui signifie 16 octobre 2003

jour – mois – année

1) Écris ces dates sous forme réduite :

➤ 24 septembre 2000 : .....

➤ 6 mars 1985 : .....

➤ 6 décembre 1996 : .....

➤ 31 janvier 2010 : .....

2) Écris la date de ta naissance sous les deux formes.

**Exercice 6 :** complète la ronde des saisons.

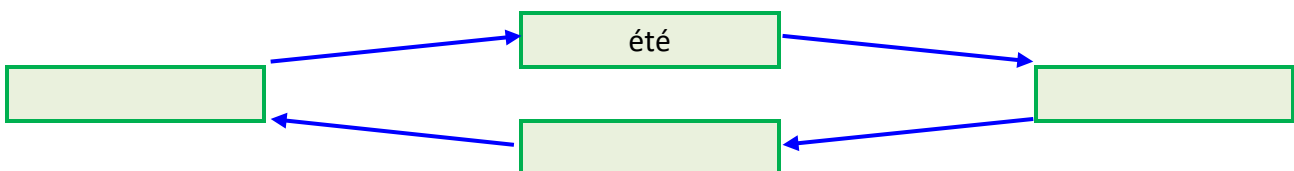

**Exercice 7 :** entoure, sur le calendrier 2011 de la page 2, les dates de changement de saison et donne la date de chacune d'elles (jour, date, mois). Colorie, sur le calendrier, chaque saison d'une couleur différente.

➤ printemps : .....

➤ été : .....

➤ automne : .....

➤ hiver : .....

Les **jours fériés** sont des jours où la plupart des **gens ne travaillent pas**. Ils correspondent à des **fêtes civiles en hommage ou commémoration à des événements de l'histoire de notre pays**.

D'autres jours fériés correspondent à des **fêtes religieuses**.

En général, ils sont notés en caractères gras sur les calendriers.

**Remarque :** le premier jour de l'année, le 1<sup>er</sup> janvier, est un jour férié. Mais, il ne correspond à aucune fête civile ou religieuse. **Ce n'est pas une commémoration.**

**Exercice 8 :** trouve, au moins, deux jours fériés qui correspondent aux fêtes religieuses et deux jours fériés qui correspondent à un événement historique.

**Exercice 9 :** d'après le calendrier 2011 de la page 2, retrouve les dates (jour de la semaine, jour du mois, mois) des jours fériés suivants.

➤ Pâques : .....

➤ la fête du travail : .....

➤ la Toussaint : .....

➤ Noël : .....

## Le calendrier

### La Terre tourne sur elle-même en 24 heures.

Le schéma suivant représente la Terre qui tourne sur elle-même.

Dans le dessin 1 : la ville B reçoit les rayons du Soleil : il fait jour ; la ville A est dans la nuit.

Dans le dessin 2 : c'est l'inverse car la Terre a tourné.

Colorie en jaune la partie éclairée par le Soleil et en bleu la partie où il fait nuit.

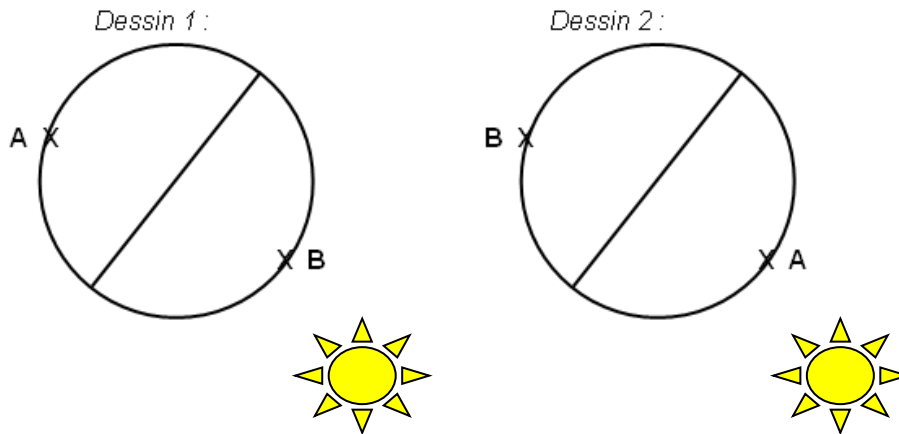

### La Terre tourne autour du Soleil en un an.

Tout en tournant sur elle-même en 24 heures, la Terre tourne autour du Soleil en un an.

En France, la durée du jour et de la nuit varie d'une saison à l'autre.

Le premier jour du **printemps** (aux environs du 21 mars), la durée du jour est aussi longue que la durée de la nuit. C'est l'**équinoxe de printemps**.

Le premier jour de l'**été** (aux environs du 21 juin), la durée du jour est la plus longue de l'année et la durée de la nuit est la plus courte de l'année. C'est le **solstice d'été**.

Le premier jour de l'**automne** (aux environs du 21 septembre), la durée du jour est aussi longue que la durée de la nuit. C'est l'**équinoxe d'automne**.

Le premier jour de l'**hiver** (aux environs du 21 décembre), la durée de la nuit est la plus longue de l'année et la durée du jour est la plus courte de l'année.

C'est le **solstice d'hiver**.

**Exercice 10 :** sur cette frise de l'année des saisons, colorie en jaune la durée du jour et en bleu la durée de la nuit. Note les saisons à la place des pointillés :

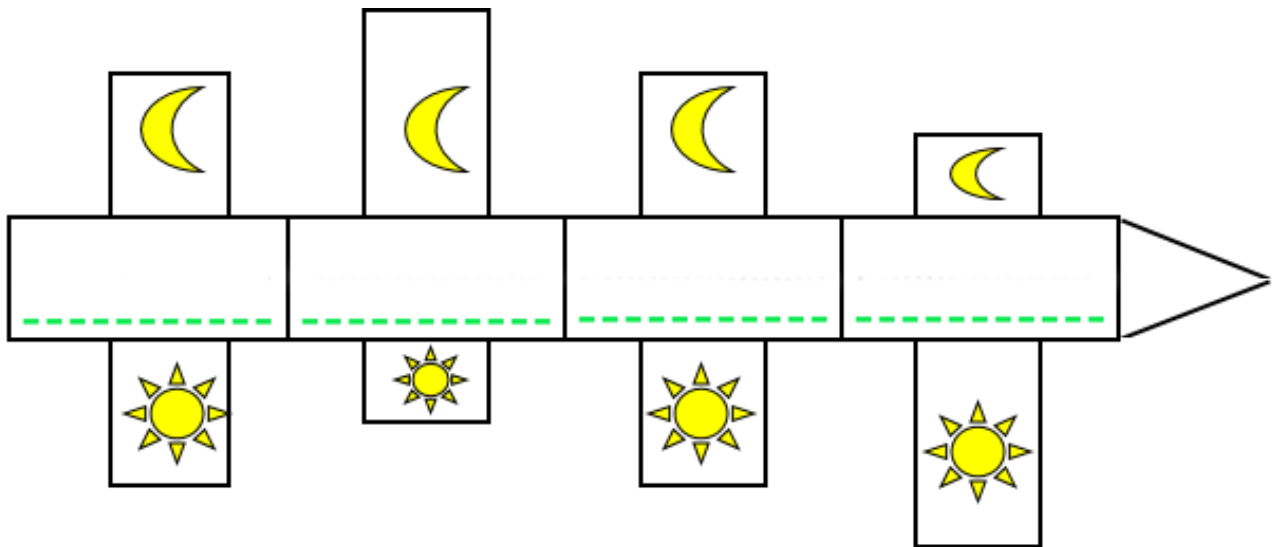

Tu peux maintenant faire et envoyer le devoir n°1



## La rubrique des observateurs



Extrait



Pour t'aider à comprendre, en vidéo.

Retrouve sur ta plateforme numérique - @ [www.cours-pi.com/ressources](http://www.cours-pi.com/ressources) - une animation qui t'aidera à visualiser le chemin que parcourt la Terre pour tourner autour du Soleil. Au fait, pourquoi les journées sont plus longues en été ? Une autre question à laquelle nous allons trouver réponse !